

# 第十三屆運輸盃桌球錦標賽手冊



主辦單位：中華民國運輸學會  
                  台北市交通安全促進會  
協辦單位：臺北市政府交通局  
                  中華智慧運輸協會  
地    點：臺北市立麗山國中活動中心

中華民國 104 年 10 月 17 日

# 目 錄

1. 活動賽程 .....	1
2. 活動簡章 .....	2
3. 賽程總表 .....	5
4. 甲組 賽程表 .....	9
6. 乙組 賽程表 .....	10
7. 乙組 決賽賽程表 .....	14
8. 丙組 賽程表 .....	16
9. 丙組 決賽賽程表 .....	19
10. 賽程暨預訂時間表 .....	20
11. 歷 (一~十二) 屆運輸盃之比賽成績 .....	21
12. 臺北市立麗山國中地理位置圖 .....	22
13. 參賽隊伍選手名單 .....	23
14. 比賽成績紀錄表 .....	33

# 第十三屆運輸盃桌球錦標賽

## 賽程

- 08:20 ~ 09:00 報到
- 09:00 ~ 09:20 開幕 (羅孝賢理事長、林志盈理事長致歡迎詞)
- 09:20 ~ 14:00 預賽 (共分九組進行循環賽)
- 14:00 ~ 15:30 複賽
- 15:30 ~ 16:00 決賽 (冠、亞、季、殿；乙組五、六名)
- 16:00 閉幕、頒獎

實際時程將以賽程實際進行情形略為調整

## 第十三屆運輸盃桌球錦標賽簡章

### 一、辦理宗旨：

促進中華民國運輸學會及台北市交通安全促進會會員聯誼，提倡全民運動。

### 二、比賽時間：民國 104 年 10 月 17 日 (星期六)

### 三、比賽地點：臺北市立麗山國中 (臺北市內湖區內湖路一段 629 巷 42 號)

### 四、主辦單位：中華民國運輸學會、台北市交通安全促進會

### 五、指導單位：臺北市政府教育局

### 六、協辦單位：臺北市政府交通局、中華智慧型運輸系統協會

### 七、參賽隊伍與組隊資格限制

1. 交通相關學校系所 (教職員或研究生) 與交通相關機關團體 (如政府機關、顧問公司、學會、協會、基金會、運輸行業等)，可單獨組隊或合併組隊參加。
2. 同一機關、團體或單位，可組兩隊以上參加，但須採不同隊名。
3. 每位成員只能參加一隊，惟學會與促進會組成之「理監事聯隊」可以重複代表其所屬機關隊伍參賽。
4. 每隊報名費新臺幣 1,000 元；保證金新臺幣 2,000 元，比賽日報到後發還。

### 八、分組比賽

本次比賽以下列狀況分為甲組、乙組及丙組，惟實際分組隊伍可於領隊會議時共同協議確認。

1. 104 年運輸盃比賽結果甲組前 8 強(含乙組前 2 名晉級者)原則仍為甲組候選名單，餘參考 103 年比賽成績及新參賽隊伍實力分為乙、丙組。
2. 104 年甲組前 8 強於本屆未參賽者，下屆自動列為乙組。
3. 本屆比賽甲組第 7 及第 8 名列為下屆乙組球隊；乙組前 2 名列為下屆甲組球隊；乙組後 2 名列為下屆丙組球隊，丙組前 2 名列為下屆乙組球隊。

## 九、比賽賽制與計分方式

- (一) 採 5 點團體賽，3 單 2 雙 (單、雙、單、雙、單)；每場以先勝 3 點之隊伍為優勝。
- (二) 每點採 5 局 3 勝 11 分制；單打成員不可重複參加雙打。
- (三) 甲組原則採循環賽制 (視參賽隊伍數決定是否分 A、B 兩組)；乙、丙組原則採分組循環及淘汰制，分組各取前兩名；決賽採單淘汰制。
- (四) 比賽用球為 NITTAKU 三星 40+白色塑膠球
- (五) 循環賽計分方法
  1. 每場比賽勝方得 2 分，敗方得 1 分。
  2. 凡中途棄權退出比賽或經大會判定失格之球隊，其已賽成績不予計算，往後之出賽權亦予取消。
  3. 積分相同時其判定勝負之優先順序如下：
    - (1) 2 隊積分相等時，以該 2 隊比賽之勝隊獲勝。
    - (2) 如遇 3 隊或 3 隊以上之積分相同時，以該相關隊比賽結果依下列順序判定：
      - A. (勝點和) ÷ (負點和) 之商大者獲勝。
      - B. (總勝局數) ÷ (總負局數) 之商大者獲勝。
      - C. (總勝分) ÷ (總負分) 之商大者獲勝。
      - D. 相關隊在循環中全部比賽結果再依 A、B、C 方式循序判定。
      - E. 仍無法解決積分相同時，有關名次以抽籤決定之。

## 十、比賽規則

1. 採用中華民國桌球協會審定之最新桌球規則。
2. 比賽時間經大會宣告後，逾 10 分鐘未出場者，取消其該場比賽資格。
3. 比賽任何 1 點，因未到或未攜帶任何證件被判棄權時，取消該隊該場其後各點之比賽資格，但球員到場因故 (如受傷或其他原因) 無法比賽時，僅該點以 0 分記錄，並判對方勝點。
4. 參賽球員依規定不得穿著白色球衣出場比賽。
5. 賽程進入決賽後，各隊的預賽成績不計；另為縮短比賽時間，大會有權拆桌進行比賽。

## 十一、報名

1. 每隊報名最少 7 人，最多 10 人。
2. 保證金及報名費於民國 104 年 9 月 11 日(星期五)前劃撥至「中華民國運輸學會 (帳號：10264620)」。
3. 劃撥收據與報名表，於民國 104 年 9 月 11 日前傳真 02-2764-7215 始完成報名手續，另可將報名表 E-mail: cittworg@gmail.com。

## 十二、領隊會議

1. 訂於民國 104 年 10 月 6 日 (星期二) 15:00，假臺北市南京東路五段 102 號 10 樓之 3 (中華民國運輸學會會議室)，舉行領隊會議並抽籤決定賽程。
2. 領隊會議時進行各隊人員名單最後確認。

## 十三、獎勵

1. 冠、亞、季、殿、第五名、第六名等前 6 名隊伍發予獎盃及獎品。
2. 冠軍盃：連取 3 屆冠軍方能保留。

## 十四、活動聯絡人

中華民國運輸學會康樂活動委員會主任委員謝銘鴻處長，電話：0928-823-622；

台北市交通安全促進會桌球委員會社長謝銘鴻處長，電話：0928-823-622；

中華民國運輸學會秘書處李明展先生，電話：02-2747-6673；

台北市交通安全促進會李明展先生，電話：08-2748-5280。

## 第十三屆運輸盃桌球錦標賽賽程總表

預訂時間	場次	隊伍名稱		組別
0920~1030	1	台灣世曦工程顧問股份有限公司	新鼎 A 隊	甲
	2	中興工程顧問(白)	中華電信北分隊	甲
	3	新北市交通局	兆豐產險(車險)	乙
	4	中興工程顧問(紅)	陽明海運集團(藍)	乙
	5	豪傑汽車(綠)	公路總局桌球社	乙
	6	台北郵局	高鐵聯隊	乙
	7	中華智會運輸協會	陽明海運集團(紅)	丙
	8	臺北市停管處 B 隊	中興工程顧問(黑)	丙
	9	臺北國際航空站	兆豐產險(航空險)	丙
	10	華航 B 隊	大都會汽車客運股份有限公司	丙
	11	豪傑汽車(紅)	華航 A 隊	甲
	12	豪傑汽車(藍)	鐵 V 隊	乙
1030~1140	13	學會、促進會理監事聯隊	交通部鐵路改建工程局	乙
	14	長榮集團	兆豐產險(海險)	乙
	15	景昌汽車 A	TRA 台北機廠	乙
	16	中華智慧運輸協會	高鐵 OMC 桌球社	丙
	17	中興工程顧問(黑)	景昌汽車 B	丙
	18	臺北國際航空站	華航 B 隊	丙
	19	兆豐產險(航空險)	大都會汽車客運股份有限公司	丙
	20	台灣世曦工程顧問股份有限公司	中華電信北分隊	甲
	21	新鼎 A 隊	中興工程顧問(白)	甲
	22	新北市交通局	中興工程顧問(紅)	乙
	23	公路總局桌球社	兆豐產險(海險)	乙
	24	景昌汽車 A	台北郵局	乙
1140~1250	25	鐵 V 隊	中興工程顧問(藍)	乙
	26	陽明海運集團(紅)	逢甲大學	丙
	27	臺北市停管處 B 隊	高雄捷運公司	丙
	28	台灣世曦工程顧問股份有限公司	豪傑汽車(紅)	甲
	29	華航 A 隊	中華電信北分隊	甲
	30	兆豐產險(車險)	陽明海運集團(藍)	乙
	31	豪傑汽車(綠)	長榮集團	乙
	32	TRA 台北機廠	高鐵聯隊	乙
	33	豪傑汽車(藍)	台灣高鐵桌球隊	乙
	34	臺北國際航空站	大都會汽車客運股份有限公司	丙
	35	兆豐產險(航空險)	華航 B 隊	丙
	36	豪傑汽車(紅)	中興工程顧問(白)	甲
1250~1400	37	新鼎 A 隊	華航 A 隊	甲
	38	新北市交通局	陽明海運集團(藍)	乙
	39	兆豐產險(車險)	中興工程顧問(紅)	乙

預訂時間	場次	隊伍名稱		組別
1250~1400	40	豪傑汽車(綠)	兆豐產險(海險)	乙
	41	公路總局桌球社	長榮集團	乙
	42	高鐵 OMC 桌球社	逢甲大學	丙
	43	高雄捷運公司	景昌汽車 B	丙
	44	台灣世曦工程顧問股份有限公司	華航 A 隊	甲
	45	豪傑汽車(紅)	中華電信北分隊	甲
	46	景昌汽車 A	高鐵聯隊	乙
	47	TRA 台北機廠	台北郵局	乙
	48	鐵 V 隊	台灣高鐵桌球隊	乙
1400~1450	49	交通部鐵路改建工程局	臺北市停管處 A 隊	乙
	50	中華智慧運輸協會	逢甲大學	丙
	51	臺北市停管處 B 隊	景昌汽車 B	丙
	52	台灣高鐵桌球隊	中興工程顧問(藍)	乙
	53	新鼎 A 隊	豪傑汽車(紅)	甲
	54	台灣世曦工程顧問股份有限公司	中興工程顧問(白)	甲
	55	陽明海運集團(紅)	高鐵 OMC 桌球社	丙
	56	中興工程顧問(黑)	高雄捷運公司	丙
	57	豪傑汽車(藍)	中興工程顧問(藍)	乙
	58	學會、促進會理監事聯隊	臺北市停管處 A 隊	乙
	59	新鼎 A 隊	中華電信北分隊	甲
	60	華航 A 隊	中興工程顧問(白)	甲
1450~1530	61	乙組 決賽賽程 (1)		
	62	乙組 決賽賽程 (2)		
	63	乙組 決賽賽程 (3)		
	64	乙組 決賽賽程 (4)		
	65	丙組 決賽賽程 (1)		
	66	丙組 決賽賽程 (2)		
	67	乙組 決賽賽程 (5)		
	68	乙組 決賽賽程 (6)		
	69	乙組 決賽賽程 (7)		
	70	乙組 決賽賽程 (8)		
	71	丙組 決賽賽程 (3)		
	72	丙組 決賽賽程 (4)		
	1530~1600	73	乙組 決賽賽程 (9)	
74		乙組 決賽賽程 (10)		
75		乙組 決賽賽程 (11)		
76		丙組 決賽賽程 (5)		
77		丙組 決賽賽程 (6)		
78		乙組 決賽賽程 (12)		
79		乙組 決賽賽程 (13)		

註：本表僅供參考，場次時間依現場比賽進度為主；為縮短比賽時間，大會有權拆桌進行比賽。



# 甲組 賽程表

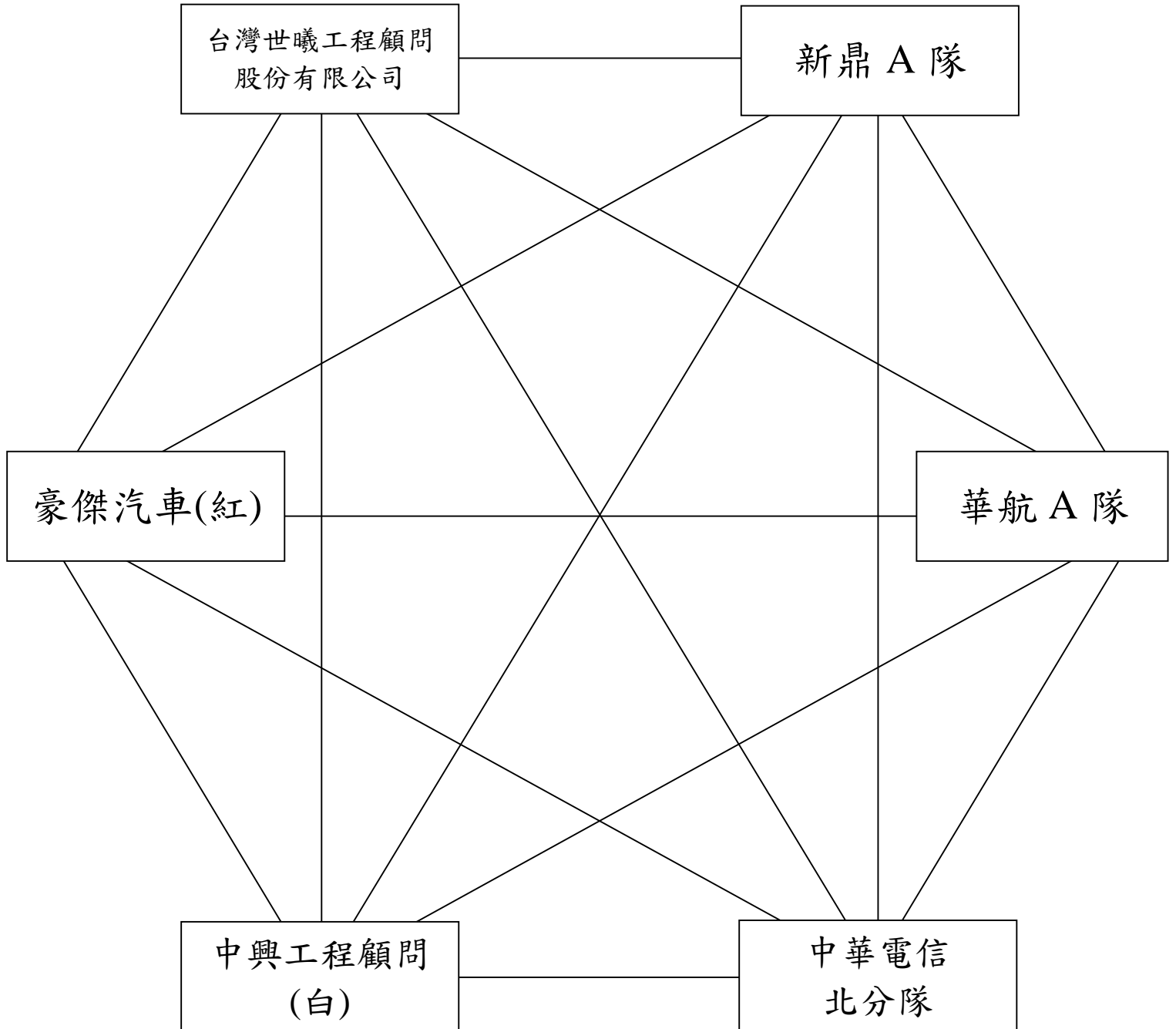

## 甲組 賽程表

	台灣世曦工程顧問股份有限公司	新鼎 A 隊	豪傑汽車 (紅)	華航 A 隊	中興工程顧問(白)	中華電信北分隊
台灣世曦工程顧問股份有限公司						
新鼎 A 隊						
豪傑汽車 (紅)						
華航 A 隊						
中興工程顧問(白)						
中華電信北分隊						
積 分						
名 次						

註: 甲組為循環賽，依積分高低決定冠、亞、季、殿軍名次。

## 乙組 賽程表 (1)

預賽 A 組：(每組前 2 名晉級參加決賽)

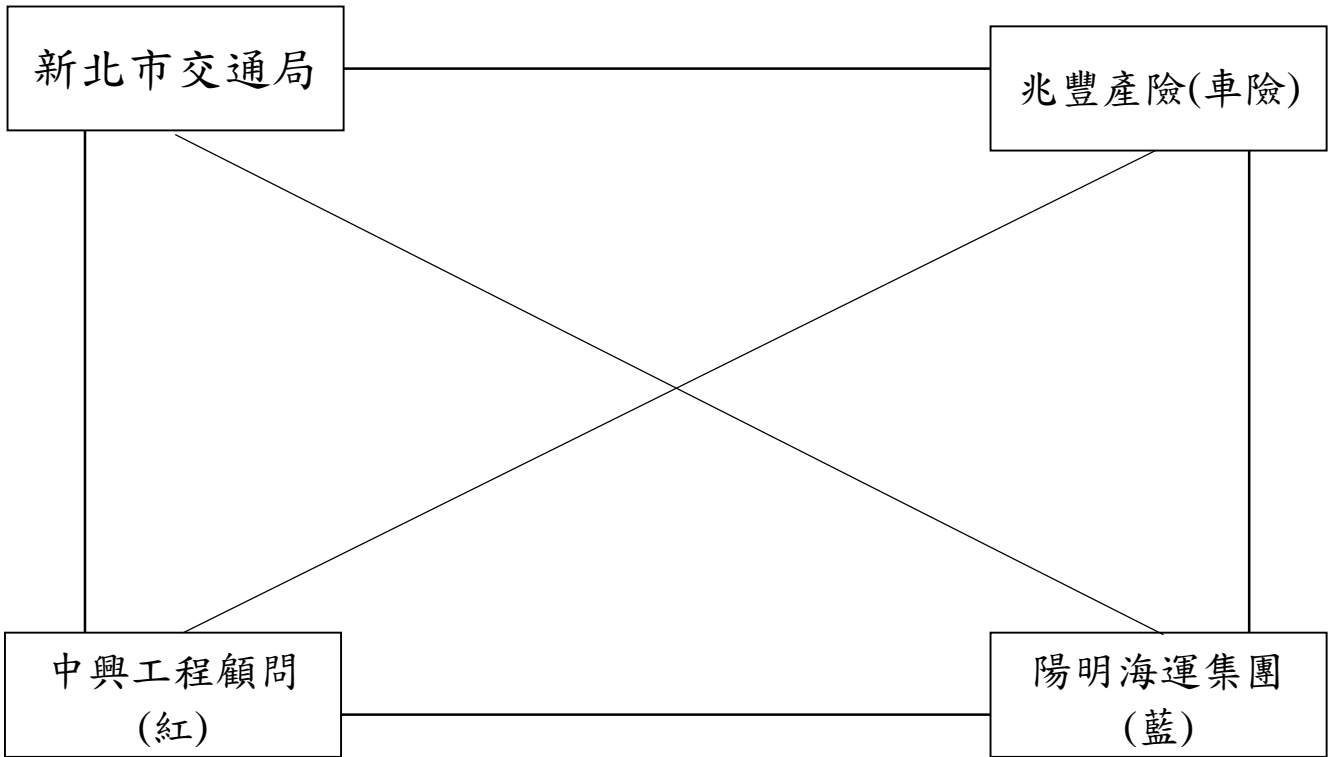

	新北市交通局	兆豐產險 (車險)	中興工程顧問 (紅)	陽明海運集團 (藍)
新北市交通局				
兆豐產險 (車險)				
中興工程顧問 (紅)				
陽明海運集團 (藍)				
積 分				
名 次				

## 乙組 賽程表 (2)

預賽 B 組：(每組前 2 名晉級參加決賽)

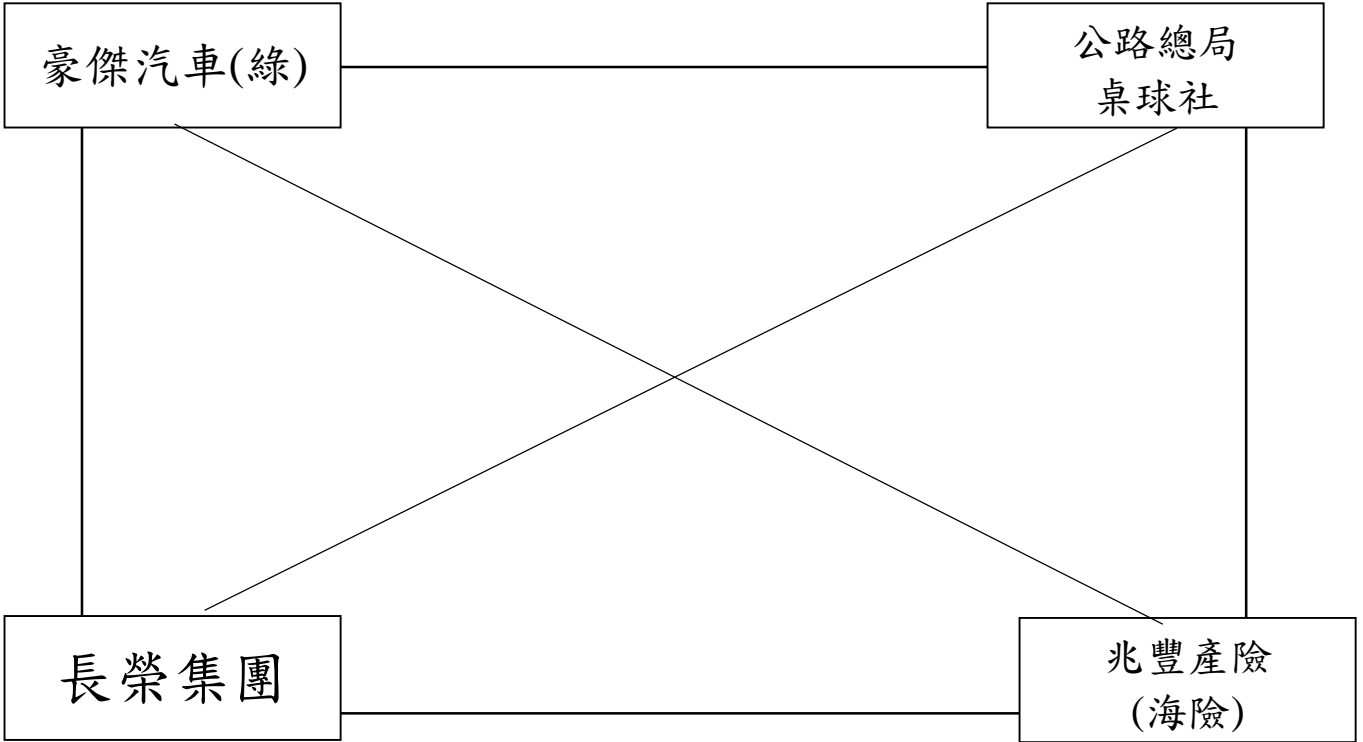

	豪傑汽車(綠)	公路總局 桌球社	長榮集團	兆豐產險 (海險)
豪傑汽車(綠)				
公路總局 桌球社				
長榮集團				
兆豐產險 (海險)				
積 分				
名 次				

## 乙組 賽程表 (3)

預賽 C 組：(每組前 2 名晉級參加決賽)

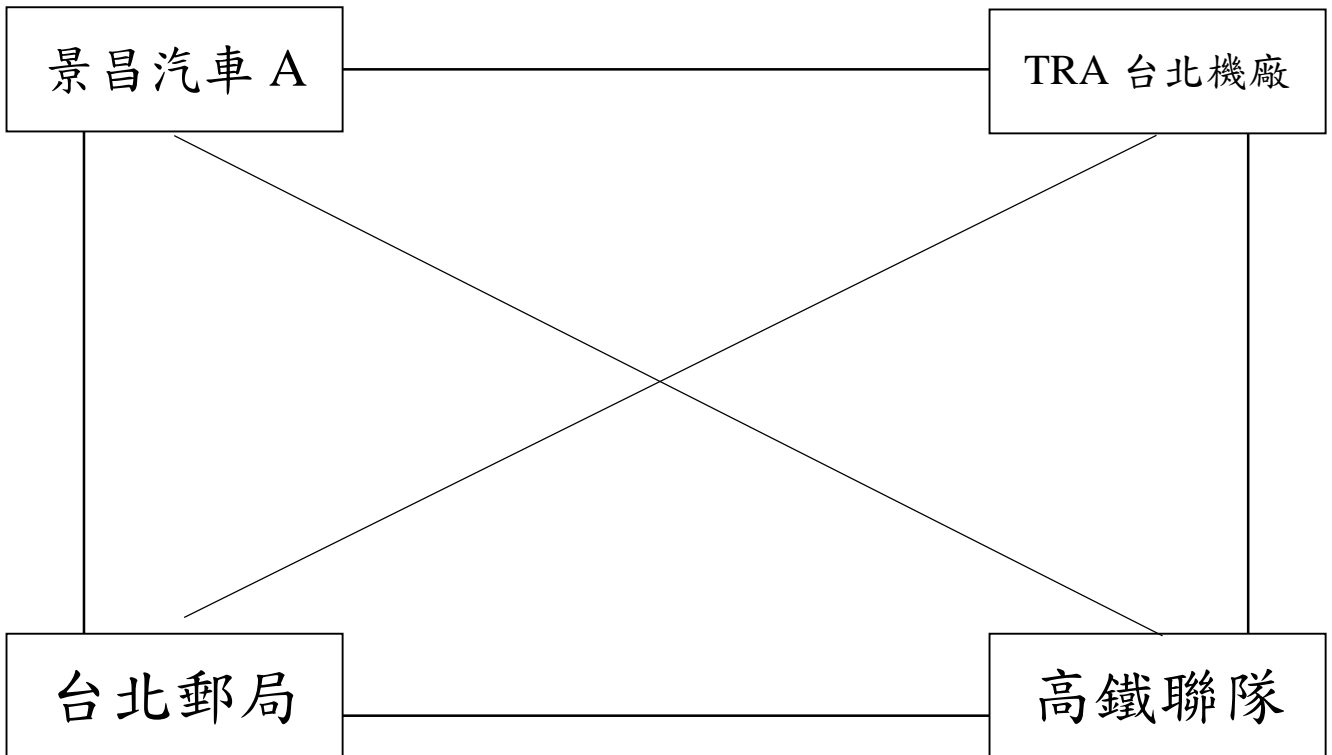

	景昌汽車 A	TRA 台北機廠	台北郵局	高鐵聯隊
景昌汽車 A				
TRA 台北機廠				
台北郵局				
高鐵聯隊				
積 分				
名 次				

## 乙組 賽程表 (4)

預賽 D 組：(每組前 2 名晉級參加決賽)

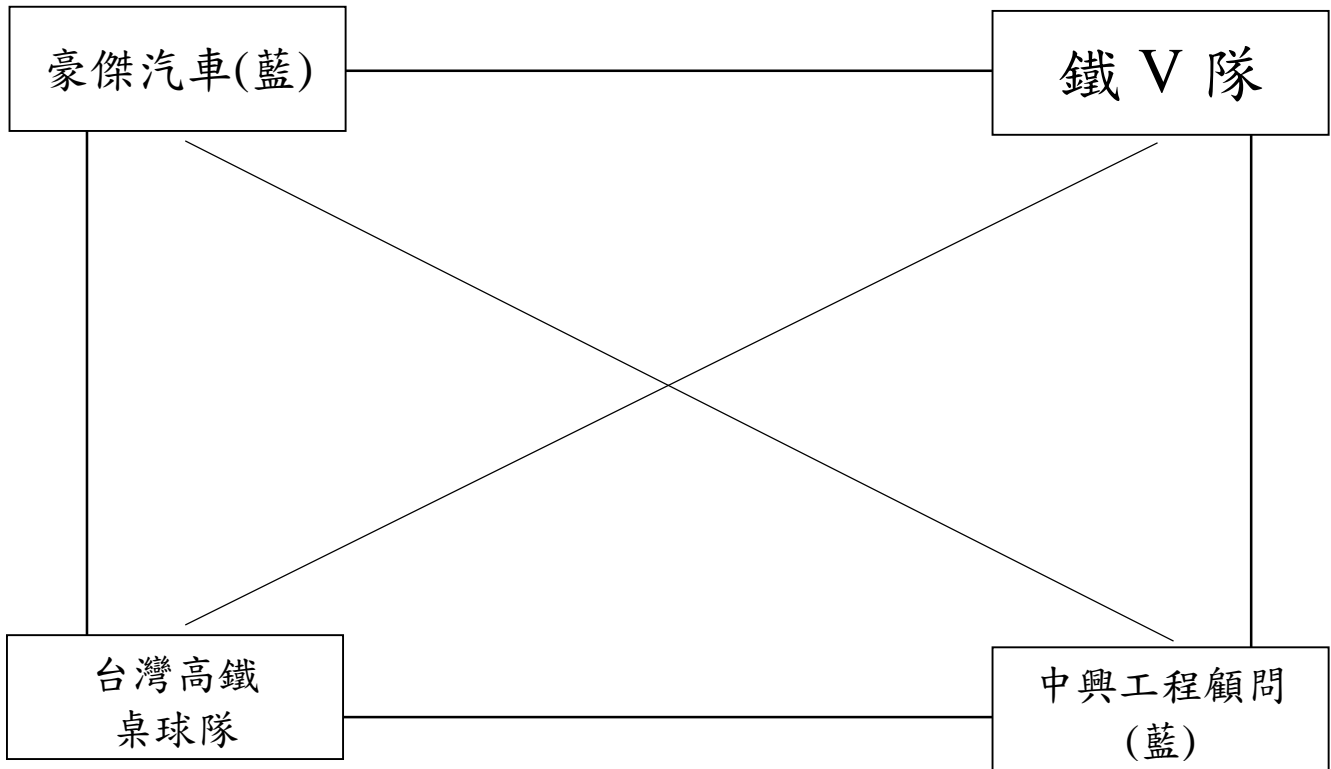

	豪傑汽車(藍)	鐵 V 隊	台灣高鐵桌球隊	中興工程顧問(藍)
豪傑汽車(藍)				
鐵 V 隊				
台灣高鐵桌球隊				
中興工程顧問(藍)				
積 分				
名 次				

## 乙組 賽程表 (5)

預賽 E 組：(每組前 2 名晉級參加決賽)

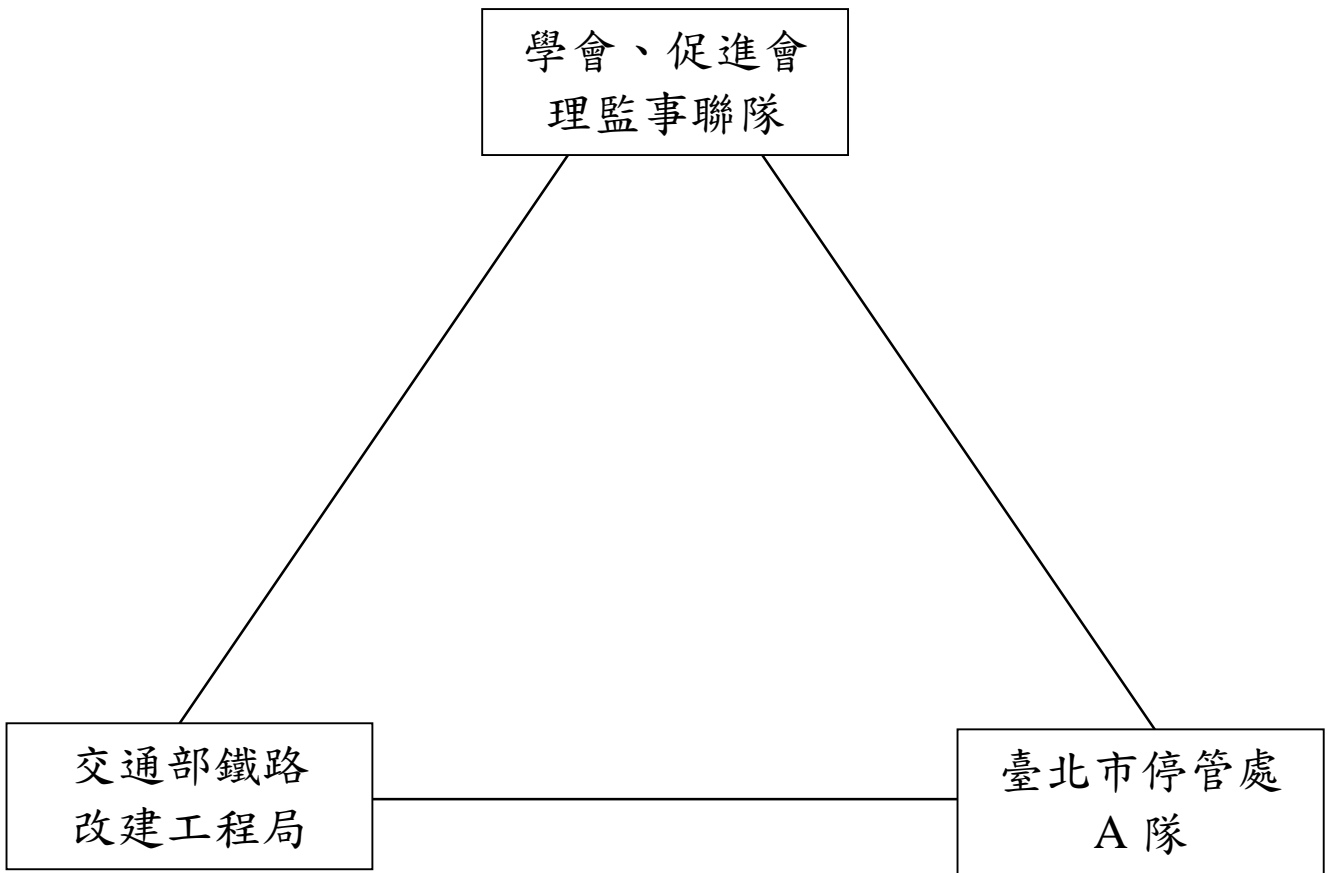

	學會、促進會理 監事聯隊	交通部鐵路 改建工程局	臺北市停管處 A 隊
學會、促進會理 監事聯隊			
交通部鐵路 改建工程局			
臺北市停管處 A 隊			
積 分			
名 次			

## 乙組 決賽賽程表

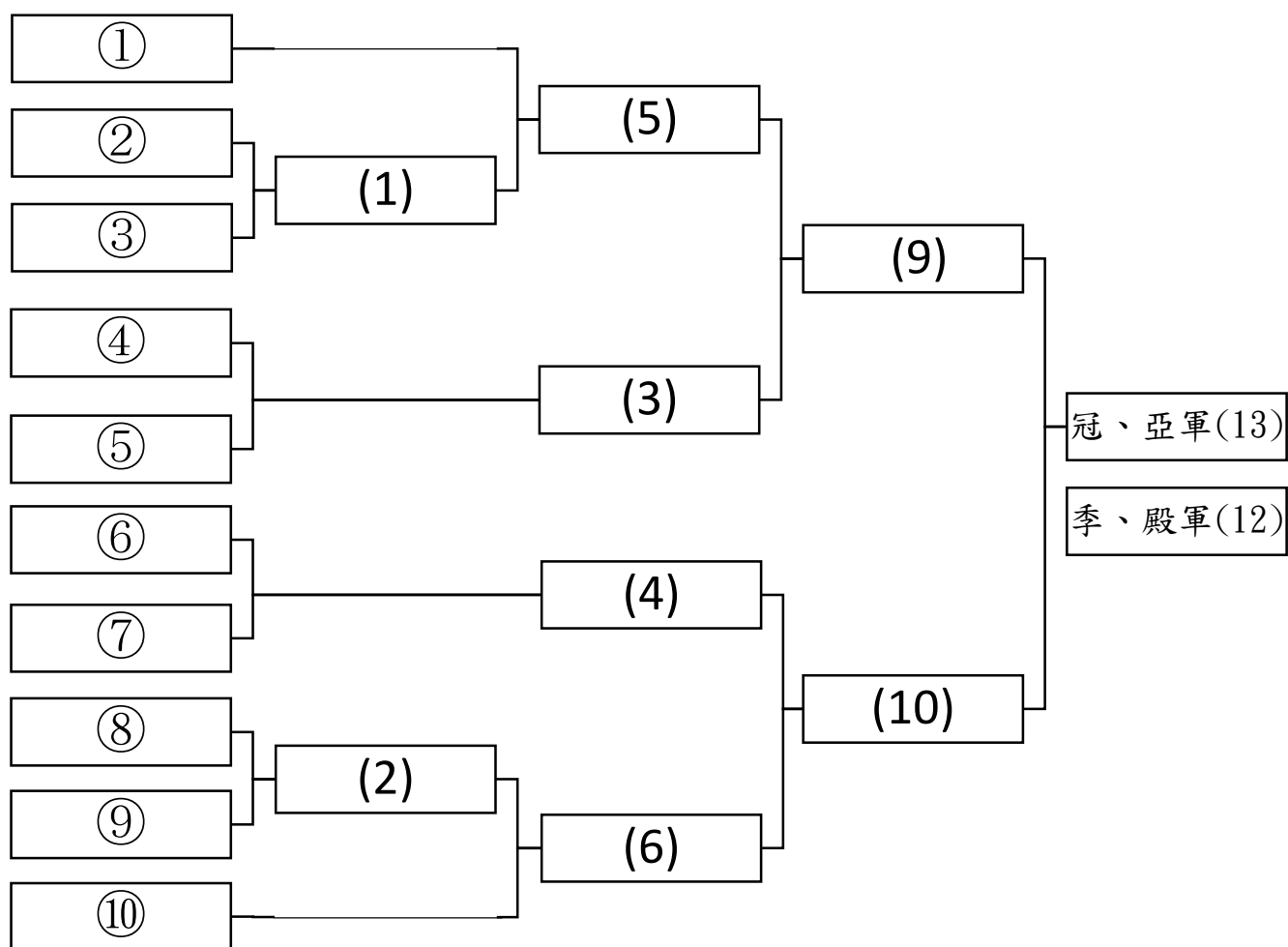

註:乙組初賽各組取前兩名，晉級隊伍抽籤，如抽到與原初賽相同之隊伍則重抽。



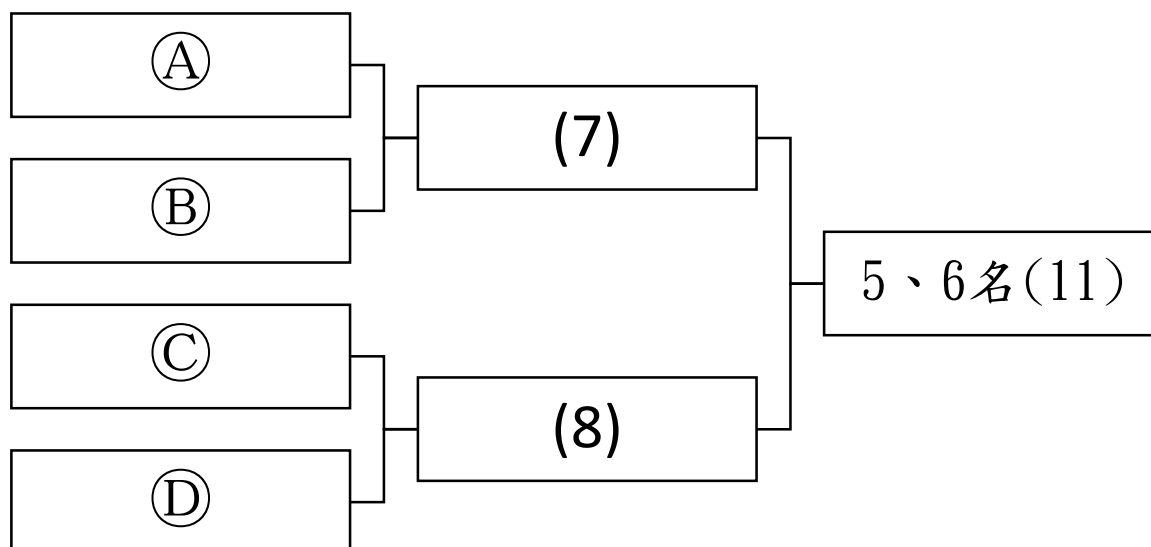

註:前四強資格決定後，各分組敗隊先抽籤後再進行比賽取得 5、6 名。

## 丙組 賽程表 (1)

預賽 A 組：(每組前 2 名晉級參加決賽)

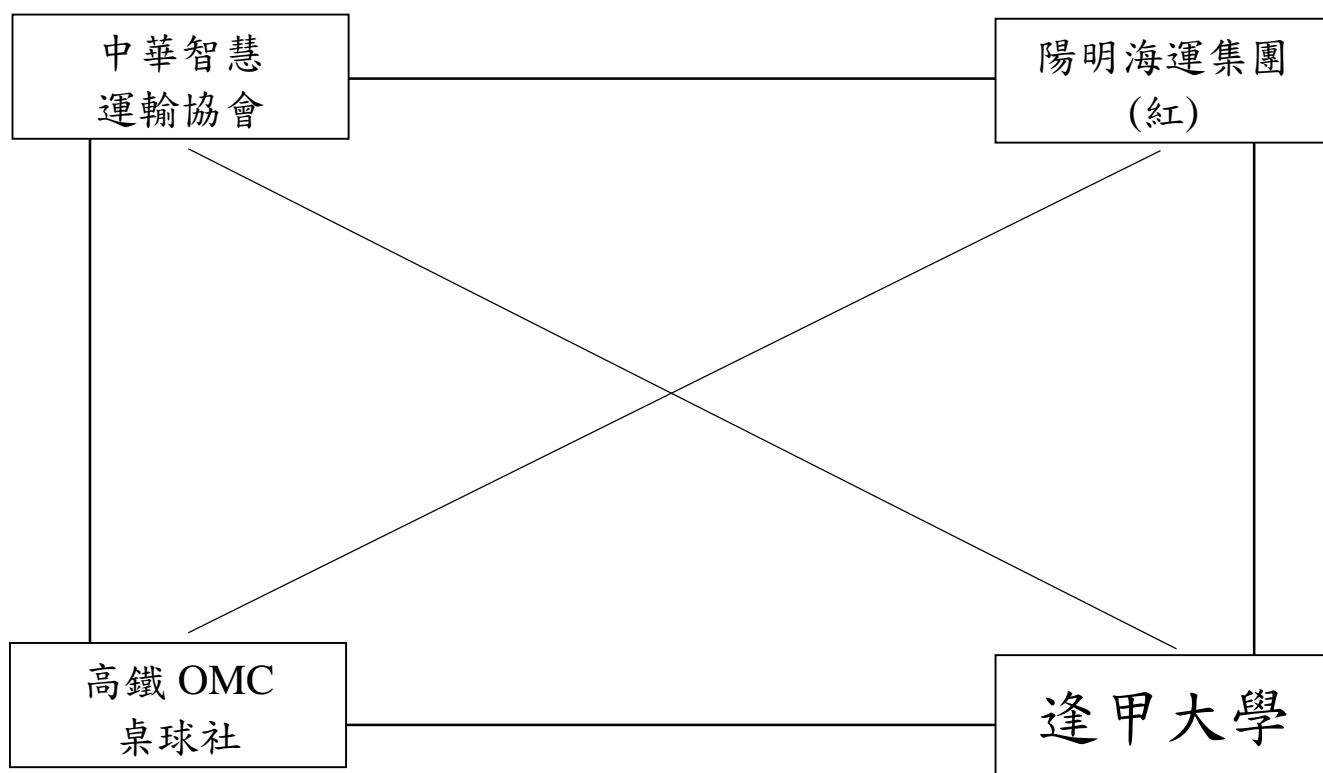

	中華智慧 運輸協會	陽明海運集團 (紅)	高鐵 OMC 桌球社	逢甲大學
中華智慧 運輸協會				
陽明海運集團 (紅)				
高鐵 OMC 桌球社				
逢甲大學				
積 分				
名 次				

## 丙組 賽程表 (2)

預賽 B 組：(每組前 2 名晉級參加決賽)

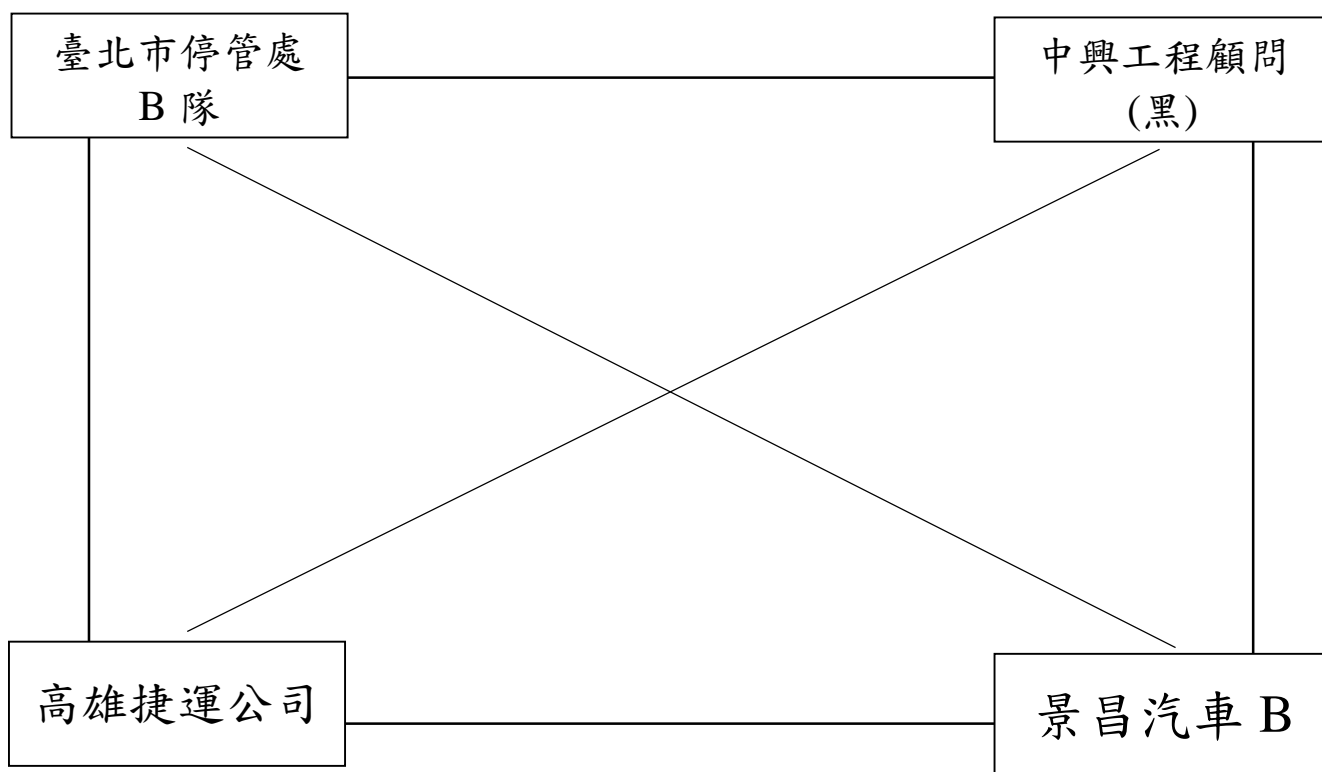

	臺北市停管處 B 隊	中興工程顧問 (黑)	高雄捷運公司	景昌汽車 B
臺北市停管處 B 隊				
中興工程顧問 (黑)				
高雄捷運公司				
景昌汽車 B				
積 分				
名 次				

### 丙組 賽程表 (3)

預賽 C 組：(每組前 2 名晉級參加決賽)

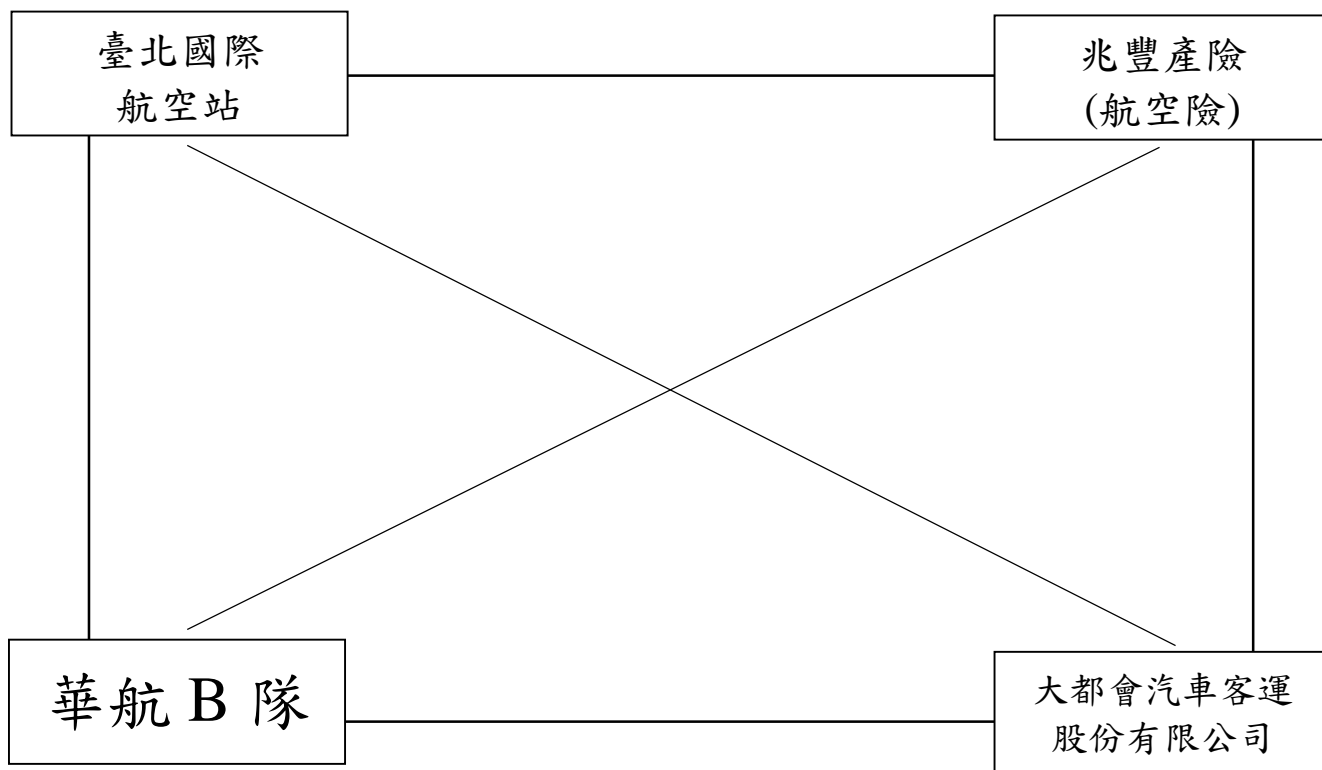

	臺北國際航空站	兆豐產險(航空險)	華航 B 隊	大都會汽車客運股份有限公司
臺北國際航空站				
兆豐產險(航空險)				
華航 B 隊				
大都會汽車客運股份有限公司				
積分				
名次				

## 丙組 決賽賽程表

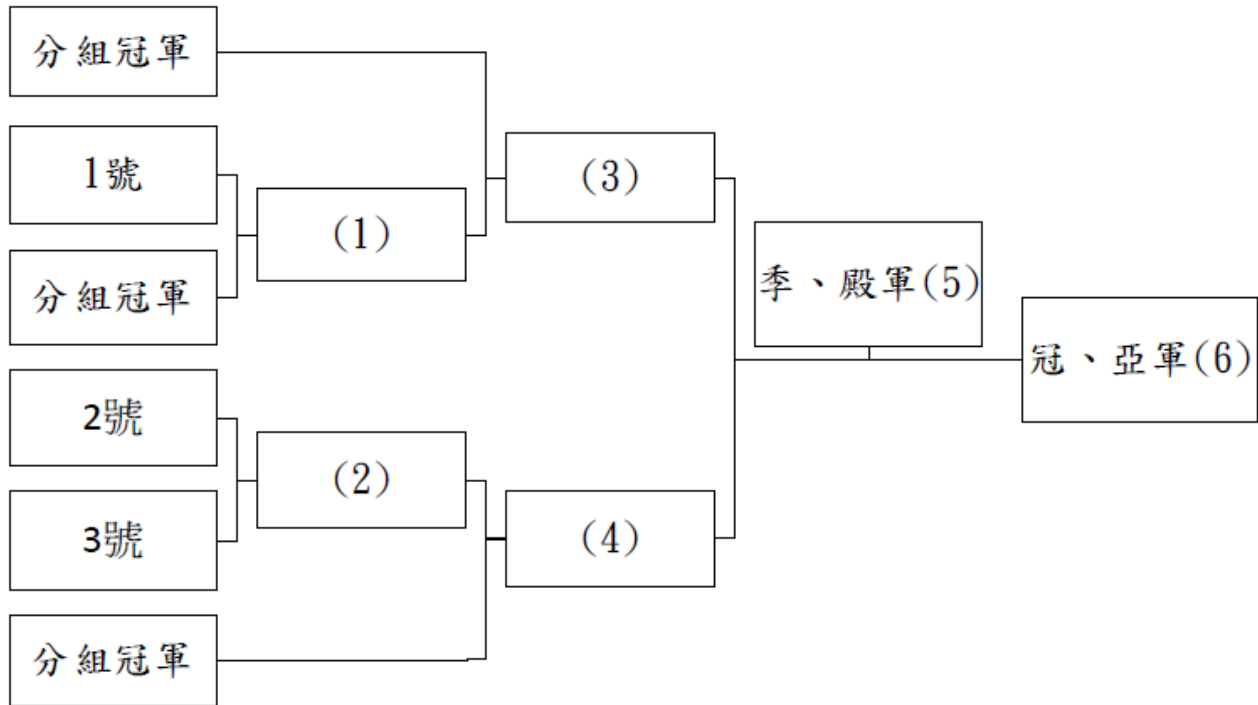

註：丙組初賽各組取前兩名，各分組冠軍先辦理抽籤，第二名再抽籤，如對上與原初賽相同之冠軍隊伍則重抽。

# 運輸盃桌球錦標賽

## 賽程暨預訂時間表

比賽時間：103 年 10 月 4 日

場次	預訂時間	甲組	乙組	丙組	球桌	時間
1	09:20 - 10:30	1、2、11	預賽 3 - 6、12	預賽 7 - 10	12	70
2	10:30 - 11:40	20、21	預賽 13 - 15、 22 - 24	預賽 16 - 19	12	70
3	11:40 - 12:50	28、29、36	預賽 25、30 - 33	預賽 26、27、34、 35	12	70
4	12:50 - 14:00	37、44、45	預賽 38-41、46-48	預賽 42、43	12	70
5	14:00 - 14:50	53、54、59、 60	預賽 49、 52、57、58	預賽 50、51、 55、56	12	50
6	14:50 - 15:30		決賽 1 - 8	決賽 1 - 4	12	40
7	15:30 - 16:00		決賽 9 - 13	決賽 5 - 6	12	30
說明	<p>1. 本表係賽程預定時間表，必要時大會得提前或延後比賽，正式出場比賽時間以大會播報為準。</p> <p>2. 各隊請於預訂時間前 30 分鐘到場，並於賽前 10 分鐘提交出賽名單，超過預定時間 10 分鐘仍未到場者，以棄權論。</p> <p>3. 大會得因賽程及時間上之需要採行分桌式比賽，各隊不得異議，未出場比賽者視同棄權。</p>					

# 運輸盃桌球錦標賽

## 第一至十一屆之比賽成績

屆別	時間	組別	冠軍	亞軍	季軍	殿軍
第一屆 松山家商	91.10.5		中華顧問 B 隊	亞新工程	捷運局 B 隊	海大紅隊
第二屆 永吉國中	92.10.4		RESI (萬鼎)	交通警察大隊	捷運局 B 隊	臺北市交通局
第三屆 永吉國中	93.10.2	競賽	萬鼎 B	交通警察大隊	捷運局 A 隊	臺北市交通局
		休閒	萬鼎 A	高公局	長榮海運	立榮航空
第四屆 永吉國中	94.10.15	競賽	台塑貨運公司	萬鼎工程	交通警察大隊	中興工程
		休閒	台北捷運公司	長榮海運	新鼎神通聯隊	交通部運研所
第五屆 永吉國中	95.10.21	競賽	萬鼎工程	台塑貨運	交通警察大隊	中興工程
		休閒	臺北市政府都發局	基隆港務局	中華電信北分隊	中鼎工程
第六屆 永吉國中	96.10.20	競賽	台塑貨運	萬鼎工程	台灣世曦	臺北市政府都發局
		休閒	中鼎 B 隊	中華航空	國道公路警察局	公路總局桌球社
第七屆 永吉國中	97.10.18	競賽	台塑貨運公司	臺北郵局一隊	萬鼎工程	捷運局 A 隊
		休閒	塑化貨運公司	中華電信北分隊	新鼎 B 隊	臺北郵局二隊
第八屆 永吉國中	99.10.2	競賽	台塑貨運公司	塑化貨運公司	臺北市政府都發局	台灣世曦
		休閒	新鼎 A 隊	公路總局桌球社	臺北市捷運工程局	交通部鐵工隊
第九屆 永吉國中	100.10.1	競賽	台塑貨運公司	中華郵政公司	臺北市政府都發局	台灣世曦
		休閒	高鐵聯隊	中華電信北分隊	台北郵局	中興工程顧問
第十屆 麗山國中	101.10.20	競賽	台灣世曦	台塑貨運公司	中華郵政公司	臺北市政府都發局
		休閒	豪傑汽車	中興工程顧問	板橋郵局	鐵路改建工程局
第十一屆 麗山國中	102.10.12	競賽	華航 A 隊	臺北郵局 A 隊	台灣世曦工程顧問	豪傑汽車大炮隊
		休閒	交通部高鐵工程局	臺北市交通局	豪傑汽車機槍隊	中華電信北分隊

## 第十二屆之比賽成績

屆別	時間	組別	名次			
			冠軍	亞軍	季軍	殿軍
第十二屆 麗山國中	103.10.04	競賽 (甲)	冠軍	亞軍	季軍	殿軍
			台灣世曦工程顧問	新鼎 A 隊	豪傑汽車 A 隊	華航 A 隊
			第五名	第六名	第七名	第七名
		休閒 (乙) (丙)	中華郵政	臺北市都發局聯隊	高鐵聯隊	臺北市交通局 A 隊
			冠軍	亞軍	季軍	殿軍
			中興工程(白)	中華電信北分隊	中興工程(紅)	陽明海運(藍)
			冠軍	亞軍	季軍	殿軍
台鐵老老隊	台灣高鐵桌球隊	華航 B 隊	陽明海運(白)			

## 臺北市立麗山國中地理位置圖



地址：臺北市內湖區 (114) 內湖路一段 629 巷 42 號

電話：(02)2799-1867

### 捷運路線：

- 內湖線「港墘站」下車，於捷運車站正後方步行約 150 公尺

### 公車路線：

- 21, 28, 247, 267, 286, 287, 620, 646, 藍 7, 紅 2, 藍 26, 222, 「內湖高工站」下車
- 藍 27, 藍 20, 214, 240, 256, 「港墘站」下車



# 參賽隊伍選手名單

(以下選手順序係按報名表內容排列)

## 甲組：

### 1： 台灣世曦工程顧問股份有限公司

領隊： 苗華明

教練： 廖銘星

管理： 鄒政修

隊長： 張欽森

球員： 汪溥剛、杜世龍、許益壽、許世緯、洪志明、周軒至、許价印、  
廖泓為、葉秀偉

### 2： 新鼎 A 隊

領隊： 謝申健

教練： 陳丁癸

管理： 陳麗華

隊長： 楊一峯

球員： 楊順中、陳天壽、莊天德、洪醒漢、陳 義、蘇志昌、關 傑、  
張芑櫟

### 3： 豪傑汽車(紅)

領隊： 劉興環

教練： 陳紀綸

管理： 黃文正

隊長： 陳紀綸

球員： 王偉珉、吳穎嵐、吳正鴻、劉康威、黃微婷、黃智聖、洪聯馨

### 4： 華航 A 隊

領隊： 張學廉

教練： 張承先

管理： 李國斌

隊長： 陳澤鑫

球員： 劉邦權、洪大鈞、賴志堅、楊建一、黃玉琦、樊正貴、陳牧德、  
林宏泰、陳廷順

5： 中興工程顧問(白)

領隊： 曹壽民

教練： 劉建民

管理： 王瀚祥

隊長： 王瀚祥

球員： 吳紹男、沈學百、陳泓華、余冠學、葉行易、李百盛、劉旭清、  
楊育碩、洪紹鈞

6： 中華電信北分隊

領隊： 鄭閔卿

教練： 張永文

管理： 廖國儀

隊長： 詹家樑

球員： 陳平祐、江豐明、陳弘益、張永文、鄭文東、周國彭、胡傳孝、  
李直濮、陳志豪

乙組：

A1： 新北市交通局

領隊： 王聲威

教練： 曾千薰

管理： 賴怡潔

隊長： 蘇先知

球員： 林昭賢、李正建、陳銘德、劉 芸、蔡升豪、何湘麟、林淵博

A2： 兆豐產險(車險)

領隊： 陳 瑞

教練： 黃榮欽

管理： 蘇凱嫻

隊長： 林丕偉

球員： 李治慶、柯孫源、林蔚安、吳廷才、江佩璟、李欣倚

A3： 中興工程顧問(紅)

領隊： 曹壽民

教練： 劉建民

管理： 王瀚祥

隊長： 鄭書恆

球員： 簡同富、楊道勇、徐憲洲、王皓正、張嘉仁、陳國誠、柯秉宏、  
張志華、歐和誠

A4： 陽明海運集團(藍)

領隊： 林健治

教練： 涂志龍

管理： 賈瑋中

隊長： 石世華

球員： 李玉麟、王啟仲、楊詒嬪、范照鵬、嚴聖澤、涂志龍、藍孜捷

**B1：豪傑汽車(綠)**

領隊：劉興環

教練：陳慧蓮

管理：黃文正

隊長：秦志能

球員：陳慧蓮、林健發、廖鴻祺、謝世朋、謝寶標、邱澄源

**B2：公路總局桌球社**

領隊：馬文林

教練：

管理：唐述如

隊長：馬文林

球員：鄭傑文、黃志評、賴世權、李美臻、黃燕惠、林木榮、李唯慈、黃運貴、陳昭良

**B3：長榮集團**

領隊：簡宏儒

教練：簡宏儒

管理：簡宏儒

隊長：簡宏儒

球員：潘志忠、陳信宏、楊忠正、林明賢、蕭薇敏、陳禹丞、鄭仲博

**B4：兆豐產險(海險)**

領隊：陳瑞

教練：黃榮欽

管理：蘇凱嫻

隊長：林俊宏

球員：洪添祥、廖春建、黃彥超、陳淑美、郭忠仁、鄭春芳、郭清祥

C1：景昌汽車 A

領隊：周世昌

教練：鄭天翔

管理：黃志學

隊長：鄭天翔

球員：吳昆翰、林昀瑞、陳嘉聖、張智隆、簡同富、郭修懿、黃韋翰、張智遠

C2：TRA 台北機廠

領隊：李正進

教練：

管理：

隊長：劉崑炫

球員：林慶雄、李正進、黃寶坤、蕭富城、吳振東、陳政立

C3：台北郵局

領隊：魏早正

教練：張富誠

管理：

隊長：尹陽

球員：黃昭琦、林仁華、李文達、陳鵬增、戴水澤、陳武章、薛中炳、林敦富、張富誠

C4：高鐵聯隊

領隊：胡湘麟

教練：盧協成

管理：吳世傳

隊長：盧協成

球員：許峻榮、張俊雄、江仁傑、葉明興、吳世傳、沈錦雲、楊瑞芸

D1：豪傑汽車(藍)

領隊：劉興環

教練：陳伯飛

管理：黃文正

隊長：劉興環

球員：陳伯飛、侯維峰、許乃中、黃志成、謝松樺、賴廣耀、呂和樹

D2：鐵V隊

領隊：王薰蓉

教練：

管理：

隊長：吳聲俊

球員：周國瑞、吳迪、羅偉凱、莊文華、林世杰、許燈三

D3：台灣高鐵桌球隊

領隊：余金玲

教練：林忠寶

管理：王瑋齡

隊長：史明嘉

球員：林卉婕、林忠寶、王啟章、余品龍、游振明、江義民、羅文賢、  
郭百修、尤貴華

D4：中興工程顧問(藍)

領隊：曹壽民

教練：劉建民

管理：王瀚祥

隊長：劉建民

球員：林煜淳、吳少偉、劉冠偉、朱烝緯、邱信、李振維、顏儒銘、  
許閱盛、楊皓軒

E1：運輸學會、促進會理監事聯隊

領隊：羅孝賢

教練：林志盈

管理：許添本

隊長：羅孝賢

球員：林志盈、許添本、謝銘鴻、陳俊良、鄭俊明、王中允、陶冶中、  
許明隆、張榮善

E2：交通部鐵路改建工程局

領隊：伍勝園

教練：江富志

管理：高嶽華

隊長：陳有方

球員：伍勝園、沈聰益、江富志、陳義明、陳裕章、董振金、時嘉華、  
高嶽華、莊進川、張根發、蔡信安

E3：臺北市停車管理工程處 A 隊

領隊：謝銘鴻

教練：林陽聲

管理：

隊長：李萬忠

球員：蔡吉生、許明隆、鄭俊華、陳信任、楊佳偉、黃朝誠、陳柏州、  
林陽聲、謝銘鴻

丙組：

A1：中華智慧運輸協會

領隊：謝明燁

教練：石傳棟

管理：張祖誠

隊長：游明豐

球員：孫 瑀、許添本、林欽誠、蔡文松、洪英瑋、任建功、李定程、  
呂金銳、盧進財

A2：陽明海運集團(紅)

領隊：林健治

教練：陳書祿

管理：朱淑芬

隊長：林健治

球員：陳書祿、朱淑芬、林洋洲、趙居業、陳智清、柯海馨、賈瑋中、  
陳秋美

A3：高鐵 OMC 桌球社

領隊：蔡瓊儀

教練：邱瀚億

管理：

隊長：劉定原

球員：李光陸、熊松蔚、金迺誠、黃鴻博、黃振展、黃育芬、簡正忠、  
江之聖、邱瀚億

A4：逢甲大學

領隊：李秉乾

教練：劉 霈

管理：

隊長：林良泰

球員：艾嘉銘、郭瑞益、林廷機、李綉玲、許健興、王若愚、曾柏興、  
林德隆



**B1：臺北市停車管理工程處 B 隊**

領隊：謝銘鴻

教練：林陽聲

管理：

隊長：尤健成

球員：張兆斌、湯育生、謝世杰、王婕妤、顏惠義、徐顯昌、陳喜玉、  
梅餘祥、范齊容

**B2：中興工程顧問(黑)**

領隊：曹壽民

教練：劉建民

管理：王瀚祥

隊長：林益正

球員：劉浙仁、趙邦彥、吳崇綸、陳明鑫、譚德安、劉信順、林尚儀、  
陳常暉、王信富

**B3：高雄捷運公司**

領隊：周錫芳

教練：

管理：陳志勇

隊長：周錫芳

球員：歐英斌、黃聖育、鄭世偉、陳志勇、郭文彬、李裕明、林義欽、  
謝承宏、周家德

**B4：景昌汽車 B**

領隊：周世昌

教練：黃志學

管理：鄭淑瑛

隊長：黃志學

球員：朱星吉、林新凱、鄭淑瑛、徐禕辰、黃楷鈞、陳育樹、葉健文、  
王品郡、黃伶冠

**C1：臺北國際航空站**

領隊：李宗熹

教練：蔣偉茂

管理：李曉玲

隊長：高金治

球員：李維民、陳瑋麗、鄭嘉芝、陳煥煒、謝超煒、張永迪

**C2：兆豐產險(航空險)**

領隊：陳瑞

教練：黃榮欽

管理：蘇凱嫻

隊長：陳淑儀

球員：王文忠、陳彥鉅、蘇凱嫻、王浩學、陳哲寬、吳明照

**C3：華航B隊**

領隊：張學廉

教練：張承先

管理：李國斌

隊長：李永生

球員：徐祥生、游明松、馬國樑、張承先、林國斌、吳坤龍、梁晶榮、莊適嘉

**C4：大都會汽車客運股份有限公司**

領隊：簡有政

教練：

管理：林惠美

隊長：謝敏華

球員：朱治民、李昆芳、謝宗欽、鄒玉明、呂金環、朱德欣、陳新強、周淑貞、張啟展

## 第十三屆運輸盃桌球錦標賽成績紀錄表

預訂時間	場次	隊伍名稱		比數	
0920-1030	1	台灣世曦工程顧問股份有限公司	新鼎 A 隊		
	2	中興工程顧問(白)	中華電信北分隊		
	3	新北市交通局	兆豐產險(車險)		
	4	中興工程顧問(紅)	陽明海運集團(藍)		
	5	豪傑汽車(綠)	公路總局桌球社		
	6	台北郵局	高鐵聯隊		
	7	中華智會運輸協會	陽明海運集團(紅)		
	8	臺北市停管處 B 隊	中興工程顧問(黑)		
	9	臺北國際航空站	兆豐產險(航空險)		
	10	華航 B 隊	大都會汽車客運股份有限公司		
	11	豪傑汽車(紅)	華航 A 隊		
	12	豪傑汽車(藍)	鐵 V 隊		
1030-1140	13	學會、促進會理監事聯隊	交通部鐵路改建工程局		
	14	長榮集團	兆豐產險(海險)		
	15	景昌汽車 A	TRA 台北機廠		
	16	中華智慧運輸協會	高鐵 OMC 桌球社		
	17	中興工程顧問(黑)	景昌汽車 B		
	18	臺北國際航空站	華航 B 隊		
	19	兆豐產險(航空險)	大都會汽車客運股份有限公司		
	20	台灣世曦工程顧問股份有限公司	中華電信北分隊		
	21	新鼎 A 隊	中興工程顧問(白)		
	22	新北市交通局	中興工程顧問(紅)		
	23	公路總局桌球社	兆豐產險(海險)		
	24	景昌汽車 A	台北郵局		
1140-1250	25	鐵 V 隊	中興工程顧問(藍)		
	26	陽明海運集團(紅)	逢甲大學		
	27	臺北市停管處 B 隊	高雄捷運公司		
	28	台灣世曦工程顧問股份有限公司	豪傑汽車(紅)		
	29	華航 A 隊	中華電信北分隊		
	30	兆豐產險(車險)	陽明海運集團(藍)		
	31	豪傑汽車(綠)	長榮集團		
	32	TRA 台北機廠	高鐵聯隊		
	33	豪傑汽車(藍)	台灣高鐵桌球隊		
	34	臺北國際航空站	大都會汽車客運股份有限公司		
	35	兆豐產險(航空險)	華航 B 隊		
	36	豪傑汽車(紅)	中興工程顧問(白)		
1250-1400	37	新鼎 A 隊	華航 A 隊		
	38	新北市交通局	陽明海運集團(藍)		
	39	兆豐產險(車險)	中興工程顧問(紅)		
	40	豪傑汽車(綠)	兆豐產險(海險)		

預訂時間	場次	隊伍名稱		比數	
1250-1400	41	公路總局桌球社	長榮集團		
	42	高鐵 OMC 桌球社	逢甲大學		
	43	高雄捷運公司	景昌汽車 B		
	44	台灣世曦工程顧問股份有限公司	華航 A 隊		
	45	豪傑汽車(紅)	中華電信北分隊		
	46	景昌汽車 A	高鐵聯隊		
	47	TRA 台北機廠	台北郵局		
	48	鐵 V 隊	台灣高鐵桌球隊		
	49	交通部鐵路改建工程局	臺北市停管處 A 隊		
1400-1450	50	中華智慧運輸協會	逢甲大學		
	51	臺北市停管處 B 隊	景昌汽車 B		
	52	台灣高鐵桌球隊	中興工程顧問(藍)		
	53	新鼎 A 隊	豪傑汽車(紅)		
	54	台灣世曦工程顧問股份有限公司	中興工程顧問(白)		
	55	陽明海運集團(紅)	高鐵 OMC 桌球社		
	56	中興工程顧問(黑)	高雄捷運公司		
	57	豪傑汽車(藍)	中興工程顧問(藍)		
	58	學會、促進會理監事聯隊	臺北市停管處 A 隊		
	59	新鼎 A 隊	中華電信北分隊		
	60	華航 A 隊	中興工程顧問(白)		
1450-1530	61	乙組 決賽賽程 (1)			
	62	乙組 決賽賽程 (2)			
	63	乙組 決賽賽程 (3)			
	64	乙組 決賽賽程 (4)			
	65	丙組 決賽賽程 (1)			
	66	丙組 決賽賽程 (2)			
	67	乙組 決賽賽程 (5)			
	68	乙組 決賽賽程 (6)			
	69	乙組 決賽賽程 (7)			
	70	乙組 決賽賽程 (8)			
	71	丙組 決賽賽程 (3)			
	72	丙組 決賽賽程 (4)			
1530~1600	73	乙組 決賽賽程 (9)			
	74	乙組 決賽賽程 (10)			
	75	乙組 決賽賽程 (11)			
	76	丙組 決賽賽程 (5)			
	77	丙組 決賽賽程 (6)			
	78	乙組 決賽賽程 (12)			
	79	乙組 決賽賽程 (13)			

註：本表僅供參考，場次時間依現場比賽進度為主；為縮短比賽時間，大會有權拆桌進行比賽。